

**ASUS®**

**سلسلة PA278QV/PA278QEV**  
**شاشة LCD**

**دليل المستخدم**

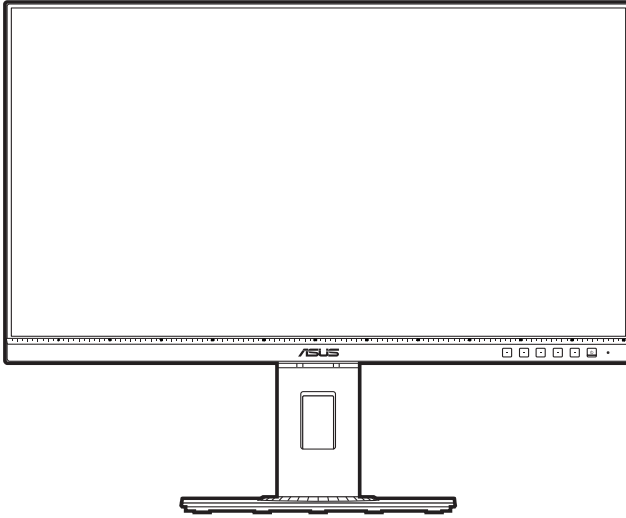

**HDMI™**  
HIGH DEFINITION MULTIMEDIA INTERFACE

**حقوق النشر © محفوظة لشركة ASUSTeK COMPUTER INC لعام 2020. جميع الحقوق محفوظة.**

لا يجوز إعادة إنتاج أو نقل هذا الدليل، بما في ذلك المنتجات والبرمجيات المبينة فيه ولا نسخه أو تخزينه في نظام استرجاع أو ترجمته إلى أي لغة أخرى بأي شكل أو بأي وسيلة ما عدا التوثيق المحفوظ به لدى المشتري لأغراض المراجعة دون تصريح كتابي صريح من شركة ASUSTeK COMPUTER INC. ("ASUS").

لن يمتد ضمان المنتج أو الخدمة في حالة: (1) إصلاح المنتج أو تعديله أو تغييره ما لم يكن هذا الإصلاح أو التعديل أو التغيير مصرح به كتابة من قبل شركة ASUS أو (2) مسح الرقم التسلسلي من المنتج أو ضياعه.

وتقدم شركة ASUS هذا الدليل "كما هو" دون ضمان من أي نوع سواء صريح أو ضمني، بما في ذلك على سبيل المثال لا الحصر الضمانات الضمنية أو شروط صلاحية العرض في السوق أو ملاءمته لإحدى الأغراض. لا تكون شركة ASUS ومديروها وموظفوها أو وكلائها مسؤولين بأي حال من الأحوال عن أي أضرار غير مباشرة أو مفاجئة أو تبعية (بما في ذلك الأضرار الناتجة عن خسارة الأرباح، خسارة الأعمال التجارية أو العجز عن الاستخدام أو ضياع البيانات، انقطاع الأعمال التجارية وما شابه)، حتى إذا تم إعلام شركة ASUS باحتمالية هذه الأضرار الناتجة عن أي عيب أو خطأ بهذا الدليل أو المنتج.

لا تخصص المواصفات والمعلومات الواردة في هذا الدليل سوى لاستخدام المعلومات وتخضع للتغيير في أي وقت دون إخطار ولا يتعين تفسيرها على أنها التزام من قبل شركة ASUS. ولا تتحمل شركة ASUS أي مسؤولية عن أي أخطاء أو مغالطات قد تظهر في هذا الدليل بما في ذلك المنتجات والبرمجيات الموضحة به.

يجوز تسجيل أو عدم تسجيل العلامات التجارية لأسماء المنتجات والشركات أو حقوق النشر لكبرى الشركات ولا تستخدم إلا لتعريفها أو توضيحها لصالح أصحابها دون نية التعدي.

# المحتويات

iii	المحتويات
iv	ملاحظات
vi	معتد من TCO
vii	معلومات السلامة
viii	العناية والتنظيف
ix	Takeback Services

## الفصل 1: التعريف بالمنتج

1-1	مرحباً!	1.1
1-1	محتويات العبوة	1.2
1-2	مقدمة حول الشاشة	1.3
1-2	1.3.1 المظهر الأمامي	
1-4	1.3.2 المنظر الخلفي	

## الفصل 2: الإعداد

2-1	تجميع ذراع/قاعدة الشاشة	2.1
2-2	فصل الذراع/القاعدة (بالنسبة لجدار VESA المعلق)	2.2
2-3	ضبط الشاشة	2.3
2-4	توصيل الكابلات	2.4
2-4	تشغيل الشاشة	2.5

## الفصل 3: تعليمات عامة

3-1	قائمة OSD (العرض على الشاشة)	3.1
3-1	3.1.1 كيفية الإعداد	
3-2	3.1.2 التعرف بوظيفة OSD	
3-10	ملخص المواصفات	3.2
3-12	أبعاد المخطط	3.3
3-13	استكشاف الأخطاء وإصلاحها (الأسئلة المتداولة)	3.4
3-14	أوضاع التشغيل المدعومة	3.5

## ملاحظات

### بيان لجنة الاتصالات الفيدرالية

بتماشي هذا الجهاز مع الفقرة 15 من قواعد لجنة الاتصالات الفيدرالية. ويخضع التشغيل للشترين التاليين:

- لا يجوز أن يؤدي هذا الجهاز إلى حدوث تداخل ضار و
- يجب أن يتقبل هذا الجهاز أي تداخل يتم استقباله، بما في ذلك التداخل الذي قد يؤدي إلى أوضاع التشغيل غير المرغوب فيها.

تم اختبار هذا الجهاز وثبت أنه متوافق مع شروط الفئة ب من الأجهزة الرقمية ومطابق للجزء 15 من قواعد لجنة الاتصالات الفيدرالية (FCC). وقد تم تصميم هذه الحدود لتوفير الحماية المناسبة ضد التداخلات الضارة عند استخدام الأجهزة الكهربائية والإلكترونية في المنشآت السكنية. يصدر عن هذا الجهاز ويستخدم ويمكن أن يشع طاقة لاسلكية مشعة، وإذا لم يتم تثبيت الجهاز واستخدامه وفقاً للتعليمات، فقد يتسبب في حدوث تداخل ضار في الاتصالات اللاسلكية. ومع ذلك، لا يوجد أي ضمان أن هذا التداخل لن يحدث في حالة التركيب في وضع معين. وإذا تسبب هذا الجهاز في تداخل ضار مع استقبال الراديو أو التلفاز، والذي يمكن تحديده بواسطة تشغيل وإيقاف الجهاز فنحن نحث المستخدم على محاولة تصحيح التداخل بواحد أو

أكثر من الإجراءات التالية:

- إعادة توجيه أو نقل هوائي الاستقبال.
- زيادة المساحة الفاصلة بين الجهاز وجهاز الاستقبال.
- توصيل الجهاز بماخذ في دائرة مختلفة عن تلك التي استخدمت في توصيل جهاز الاستقبال.
- استشر البائع أو أي فني راديو/تلفاز متخصص للحصول على المساعدة.

ويطلب استخدام الكابلات المعزولة لتوصيل الشاشة ببطاقة الرسومات لضمان الامتثال لوائح لجنة الاتصالات الفيدرالية. يمكن أن تبطل التغييرات أو التعديلات غير الموافق عليها صراحة من قبل الجهة المسؤولة عن التوافق صلاحية المستخدم على تشغيل الجهاز.



### منتج متوافق مع برنامج ENERGY STAR (نجمة الطاقة)

برنامج ENERGY STAR هو برنامج مشترك بين وكالة حماية البيئة الأمريكية ووزارة الطاقة الأمريكية يهدف إلى مساعدتنا جميعاً على توفير المال وحماية البيئة عبر منتجات وممارسات موفرة للطاقة.



تتوافق جميع منتجات ASUS التي تحمل الشعار ENERGY STAR مع معيار ENERGY STAR، كما أن ميزة إدارة الطاقة ممكّنة بشكل افتراضي. تم ضبط الشاشة والكمبيوتر للدخول تلقائياً في وضع سكون بعد مرور 30 دقائق دقيقة على عدم اتخاذ أي إجراء من جانب المستخدم. لتبنيه الكمبيوتر، انقر زر الماوس أو اضغط على أي مفتاح في لوحة المفاتيح. الرجاء زيارة <http://www.energystar.gov/powermanagement> للاطلاع على معلومات تفصيلية حول إدارة الطاقة وفوائدها للبيئة. الرجاء أيضاً زيارة <http://www.energystar.gov> للاطلاع على معلومات تفصيلية حول برنامج الطاقة المشترك ENERGY STAR.



### بيان وزارة الاتصالات الكندية

لا يتجاوز هذا الجهاز الرقمي حدود الفئة ب فيما يتعلق بانبعاثات التشويش اللاسلكي الصادرة عن الأجهزة الرقمية والمحددة في قواعد التداخل اللاسلكي الصادرة عن وزارة الاتصالات الكندية.

يتفق هذا الجهاز الرقمي من الفئة ب مع ICES-003 الكندي.

This Class B digital apparatus meets all requirements of the Canadian Interference - Causing Equipment Regulations.

Cet appareil numérique de la classe B respecte toutes les exigences du Règlement sur le matériel brouiller du Canada.



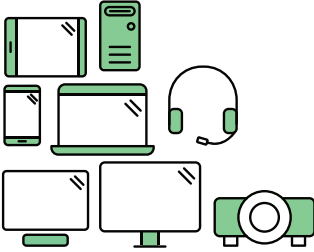

## Say hello to a more sustainable product

IT products are associated with a wide range of sustainability risks throughout their life cycle. Human rights violations are common in the factories. Harmful substances are used both in products and their manufacture. Products can often have a short lifespan because of poor ergonomics, low quality and when they are not able to be repaired or upgraded.

**This product is a better choice.** It meets all the criteria in TCO Certified, the world's most comprehensive sustainability certification for IT products. Thank you for making a responsible product choice, that help drive progress towards a more sustainable future!

Criteria in TCO Certified have a life-cycle perspective and balance environmental and social responsibility. Conformity is verified by independent and approved verifiers that specialize in IT products, social responsibility or other sustainability issues. Verification is done both before and after the certificate is issued, covering the entire validity period. The process also includes ensuring that corrective actions are implemented in all cases of factory non-conformities. And last but not least, to make sure that the certification and independent verification is accurate, both TCO Certified and the verifiers are reviewed regularly.

### Want to know more?

Read information about TCO Certified, full criteria documents, news and updates at [tcocertified.com](https://tcocertified.com). On the website you'll also find our Product Finder, which presents a complete, searchable listing of certified products.

## معلومات السلامة

- قبل إعداد شاشة العرض، اقرأ بعناية كافة الوثائق المرفقة مع العبوة.
- لمنع نشوب حريق أو خطر الصدمة، احذر تعرض الشاشة للمطر أو الرطوبة.
- احذر فتح صندوق الشاشة. فقد يؤدي خطر الجهد العالي داخل الشاشة إلى حدوث إصابات بدنية خطيرة.
- في حالة حدوث عطل بمصدر الطاقة، تجنب إصلاحه بنفسك. اتصل بفني خدمات محترف أو بائع التجزئة الخاص بك.
- قبل استخدام المنتج، تأكد من أن كافة الكابلات متصلة بشكل صحيح وأن كابلات الطاقة غير تالفة. في حالة وجود أي تلف، اتصل بالبائع الخاص بك على الفور.
- إن الفتحات والمنافذ الموجودة بالجزء الخلفي والجزء العلوي من جهاز العرض خاصة بالتهوية. تجنب غلق هذه الفتحات. احذر وضع المنتج بالقرب من أو فوق مصدر مبرد أو حرارة ما لم تتوفر التهوية المناسبة.
- لا يتعين تشغيل الشاشة إلا من خلال مصدر الطاقة الموضح على بطاقة اللصق. فإذا لم تكن متأكدًا من نوع مصدر الطاقة بمنزلك، استشر البائع أو شركة الكهرباء المحلية.
- استخدم توصيلة كهرباء مناسبة تتماشى مع معيار الطاقة المحلية الخاصة بك.
- تجنب التحميل الزائد على شرائح الطاقة أو أسلاك التمديد. فقد يؤدي التحميل الزائد إلى حدوث حريق أو صدمة كهربائية.
- تجنب الغبار والرطوبة ودرجات الحرارة الشديدة. تجنب وضع الشاشة على أي مساحة قد تكون رطبة. ضع الشاشة على سطح مسطح.
- افصل الوحدة في حالة وجود عاصفة رعدية أو في حالة عدم استخدامه فترات طويلة. وهذا سيحمي الشاشة من التلف نتيجة لانفجاعات الطاقة.
- احذر دفع مواد أو سكب سائل أيضًا كان نوعه داخل فتحات صندوق الشاشة.
- لضمان التشغيل السليم، لا تستخدم الشاشة إلا مع أجهزة الكمبيوتر UL المدرجة والمزودة بأواني معدة بشكل مناسب بين تردد 100-240 فولت.
- في حالة مواجهة مشكلات فنية بالشاشة، اتصل بفني الخدمات الحرفي أو بائع التجزئة الخاص بك.
- يؤدي ضبط التحكم في مستوى الصوت وكذلك معادل الصوت لإعدادات أخرى غير وضع الوسط يؤدي إلى زيادة فولتية مخرج سماعة الرأس/الأذن وبالتالي مستوى ضغط الصوت.

يشير رمز سلة المهملات ذات العجلات إلى أنه لا يجب وضع المنتج (الكهربائي، المعدات الإلكترونية و زور البطارية المحتوي على الزئبق) في نفايات غير مصنفة. يرجى مراجعة اللوائح المحلية الخاصة بالتخلص من المنتجات الإلكترونية.



## العناية والتنظيف

- قبل رفع أو تغيير وضع الشاشة الخاصة بك، من الأفضل فصل الكابلات وسلك الطاقة. اتبع تقنيات الرفع الصحيحة عند وضع الشاشة. عند رفع الشاشة أو حملها، امسك حواف الشاشة. تجنب رفع شاشة العرض بحامل أو حبل.
- للتنظيف. قم بإيقاف تشغيل الشاشة وافصل سلك الطاقة. قم بتنظيف سطح الشاشة بقطعة من القماش الناعم الخالي من الأنسجة الوبرية. يمكن إزالة البقع اللاصقة بقطعة قماش مبللة ومغمورة بمنظف.
- تجنب استخدام منظف يحتوي على الكحول أو الأسيتون. استخدم منظف مخصص للشاشة. احذر رش المنظف مباشرة على الشاشة؛ إذ قد تسقط قطرات داخل الشاشة ويسبب صدمة كهربائية.

### من الطبيعي ظهور الأعراض التالية بالشاشة:

- قد تلاحظ سطوع غير مستوي على الشاشة بناءً على نمط سطح المكتب الذي تستخدمه.
- في حالة ظهور نفس الصورة لساعات، قد تظل الصورة التابعة للشاشة السابقة كما هي بعد تحويل الصورة. سيتم استعادة الشاشة تدريجياً أو قم بإيقاف تشغيل مفتاح الطاقة لساعات.
- عندما تصبح الشاشة سوداء أو تصدر وميضاً، أو لاتعمل مرة أخرى، اتصل بالتاجر الخاص بك أو مركز الخدمات لإصلاحها. تجنب إصلاح الشاشة بنفسك.

### الاصطلاحات المستخدمة في هذا الدليل الإرشادي

تحذير: معلومات لتجنب إصابة نفسك عند محالة إنهاء المهمة.



تنبيه: معلومات لتجنب إلحاق تلف بالمكونات عند إنهاء المهمة.



هام: معلومات يجب اتباعها لإنهاء المهمة.



ملاحظة: نصائح ومعلومات إضافية للمساعدة في إنهاء المهمة.





أين يمكن الحصول على المزيد من المعلومات

ارجع إلى المصادر التالية لمزيد من المعلومات والتحديثات الخاصة بالمنتج والبرمجيات.

**1. المواقع الإلكترونية لشركة ASUS**

توفر المواقع الإلكترونية لشركة ASUS حول العالم معلومات حديثة بشأن جهاز ASUS ومنتجات البرمجيات. ارجع إلى <http://www.asus.com>

**2. وثائق اختيارية**

قد تتضمن حزمة المنتج الخاصة بك على وثائق اختيارية قد تمت إضافتها من قبل البائع. ولا تعتبر هذه الوثائق جزءاً من العبوة القياسية.

## Takeback Services

ASUS recycling and takeback programs come from our commitment to the highest standards for protecting our environment. We believe in providing solutions for our customers to be able to responsibly recycle our products, batteries and other components as well as the packaging materials.

Please go to <http://csr.asus.com/english/Takeback.htm> for detail recycling information in different region.

معلومات المنتج المتعلقة بملصق الطاقة في الاتحاد الأوروبي



PA278QV



## 1.1 مرحباً!

شكراً لشرايك شاشة ASUS® LCD!

تقدم أحدث شاشة LCD العريضة من شركة ASUS شاشة عرض تمتاز بروية ساطعة وواضحة تماماً، بالإضافة إلى مضيف من الميزات الذي يعمل على تحسين تجربة العرض لديك.

فكل هذه الخصائص تمنحك فرصة الاستمتاع بتجربة بصرية أكثر رفاهية!

## 1.2 محتويات العبوة

افحص العبوة للتحقق من العناصر التالية:

- ✓ شاشة LCD
- ✓ قاعدة الشاشة
- ✓ دليل بدء التشغيل السريع
- ✓ بطاقة الضمان
- ✓ سلك الطاقة
- ✓ كابل HDMI (اختياري)
- ✓ كابل DisplayPort (اختياري)
- ✓ كابل DisplayPort (DP) مصغر إلى (DP) (اختياري)
- ✓ كابل USB من B إلى A (اختياري)
- ✓ كابل الصوت (اختياري)
- ✓ تقرير اختبار معايير الألوان
- ✓ بطاقة ترحيب ProArt

---

في حالة فقد أي من العناصر التالية أو تلفها، اتصل ببلع التجزئة على الفور.



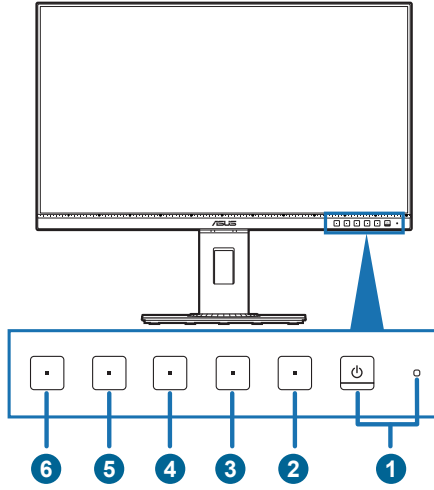

## 1.3 مقدمة حول الشاشة

### 1.3.1 المظهر الأمامي



1. زر/مؤشر الطاقة  .
  - قم بتشغيل/إيقاف تشغيل الشاشة.
  - والجدول التالي يوضح تعريف اللون الخاص بمؤشر الطاقة.

الوصف	الحالة
تشغيل	أبيض
وضع الاستعداد	كهرماني
إيقاف	إيقاف

2. زر القائمة:  .
  - اضغط على هذا الزر لعرض قائمة OSD عند إيقاف تشغيل OSD.
  - أدخل قائمة OSD.
  - تبديل وظيفة "قفل المفتاح" Key Lock بين التشغيل وإيقاف التشغيل من خلال الضغط المطول لمدة 5 ثوان.
3. زر إغلاق:  .
  - اضغط على هذا الزر لعرض قائمة OSD عند إيقاف تشغيل OSD.
  - اخرج من قائمة OSD.
4. زر QuickFit:  .
  - اضغط على هذا الزر لعرض قائمة OSD عند إيقاف تشغيل OSD.
  - هذا مفتاح وظائف أساسية لتنشيط وظيفة QuickFit مصممة للمحاذاة.
  - تشتمل وظيفة QuickFit على صفحات لأنماط شبكات شائعة، أحجام أوراق، وأحجام صور. (الرجاء الرجوع إلى 3.1.2 التعرف بوظيفة OSD).

## 5. ✨ الاختصار 1

- اضغط على هذا الزر لعرض قائمة OSD عند إيقاف تشغيل OSD.
- افتراضي: مفتاح السطوع.
- لتغيير وظيفة المفتاح الأساسي، انتقل إلى Shortcut "اختصار" < قائمة Shortcut 1 "اختصار 1".

## 6. ✨ الاختصار 2

- اضغط على هذا الزر لعرض قائمة OSD عند إيقاف تشغيل OSD.
- افتراضي: مفتاح أساسي لـ "Blue Light Filter" فلتر الضوء الأزرق".
- لتغيير وظيفة المفتاح الأساسي، انتقل إلى Shortcut "اختصار" < قائمة Shortcut 2 "اختصار 2".

## 1.3.2 المنظر الخلفي

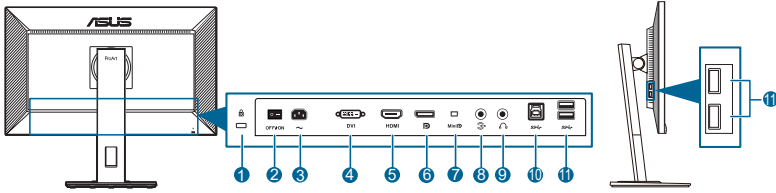

1. فتحة قفل Kensington.
2. مفتاح الطاقة. اضغط على المفتاح لتشغيل / إيقاف الطاقة.
3. منفذ AC-IN. يعمل هذا المنفذ على توصيل سلك الطاقة.
4. منفذ DVI. هذا المنفذ المكون من 24 سن مخصص لاتصال الإشارة الرقمية للكمبيوتر (الكمبيوتر الشخصي) DVI-D.
5. منفذ HDMI. يستخدم هذا المنفذ لتوصيل جهاز HDMI الملائم.
6. مدخل DisplayPort. يستخدم هذا المنفذ لتوصيل جهاز DisplayPort الملائم.
7. مدخل DisplayPort المصغر. يستخدم هذا المنفذ لتوصيل جهاز DisplayPort الملائم المصغر.
8. منفذ دخل الصوت. يقوم هذا المنفذ بتوصيل مصدر صوت الكمبيوتر من خلال كابل الصوت المرفق.
9. مقيس سماعة الأذن. لا يتوافر هذا المنفذ إلا عند توصيل كابل DisplayPort/HDMI.
10. USB 3.2 Gen 1 Type-B. يُستخدم هذا المنفذ لتوصيل كبل USB ذي تدفق علوي. ويؤدي هذا التوصيل إلى تمكين منافذ USB في الشاشة.
11. USB 3.2 Gen 1 Type-A. تعمل هذه المنافذ على توصيل أجهزة USB مثل لوحة مفاتيح/ماوس USB ومحرك فلاش USB وغير ذلك.

---

---

---

---

---

---

---

---

---

---

---

---

---

---

---

---

---

---

---

---

---

---

---

---

---

---

---

---

---

---





## 2.1 تجميع ذراع/قاعدة الشاشة

لتجميع قاعدة الشاشة:

1. اجعل مقدمة الشاشة مواجهة للأسفل على منضدة.
2. ضع مفصلة ذراع مجموعة الحامل في حجيرتها بالجزء الخلفي من الشاشة (في طُرز معينة).
3. قم بتوصيل القاعدة بالذراع، مع التأكد من ملائمة اللسان الموجود على الذراع مع التجويف الموجود على الشاشة.
4. تبيّت القاعدة في الذراع عن طريق إحكام مسمار الربط.

ونوصي بتغطية سطح المنضدة بقماش ناعم لمنع إلحاق التلف بشاشة العرض.

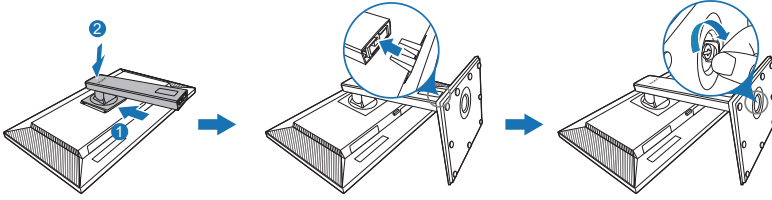

(في طُرز معينة)

حجم المسمار الأساسي: 16.2 × M6 مم.



## 2.2 فصل الذراع/القاعدة (بالنسبة لجدار VESA المعلق)

فذراع/قاعدة الشاشة القابل للفصل مصمم خصيصًا لجدار VESA المعلق.

لفصل الذراع/القاعدة:

1. اجعل مقدمة الشاشة مواجهة للأسفل على منضدة.
2. اضغط على زر التحرير، ثم افصل الذراع / القاعدة من الشاشة (الشكل 1).

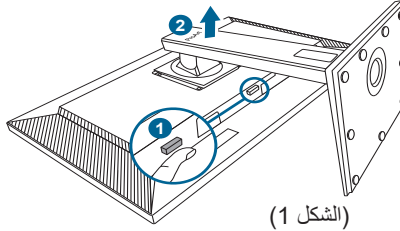

(الشكل 1)

ونوصي بتغطية سطح المنضدة بقماش ناعم لمنع إلحاق التلف بشاشة العرض.



- ويتم شراء مجموعة حائط VESA المعلق (100 x 100) بشكل منفصل.
- لا تستخدم سوى جدار UL المدرج بوزن وحمل يصل إلى 22.7 كجم (حجم مسام التثبيت: 10 x M4 مم)



## 2.3 ضبط الشاشة

- للتمتع بعرض أفضل، نوصي بالنظر إلى شاشة العرض بالكامل ثم ضبطها على الزاوية التي تناسبك.
- امسك الحامل حتى لا تقع شاشة العرض عند تغيير الزاوية.
- يمكنك ضبط زاوية الشاشة من  $+35^\circ$  إلى  $-5^\circ$ ، وتوفر لك ضبط إمالة  $90^\circ$  من اليسار أو اليمين. يمكنك أيضاً ضبط ارتفاع الشاشة ضمن  $\pm 150$  مم.

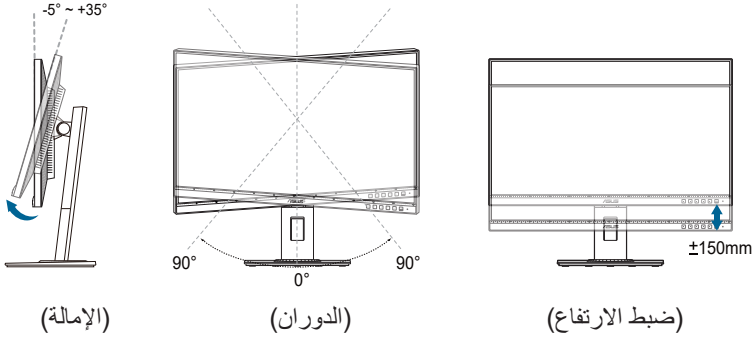

### تحويل شاشة العرض

1. ارفع شاشة العرض إلى وضع أعلى.
2. قم بإمالة الشاشة لأقصى زاوية لها.
3. محور شاشة العرض في اتجاه عقارب الساعة/عكس اتجاه عقارب الساعة حتى تصل إلى الزاوية التي ترغب فيها.

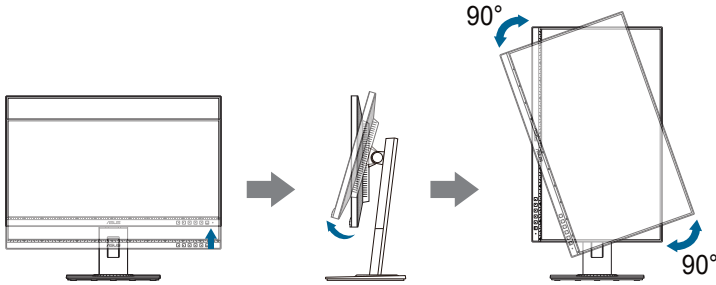

ومن الطبيعي أن تهتز الشاشة قليلاً عندما ضبط زاوية الرؤية.



## 2.4 توصيل الكابلات

قم بتوصيل الكابلات حسب التعليمات التالية:

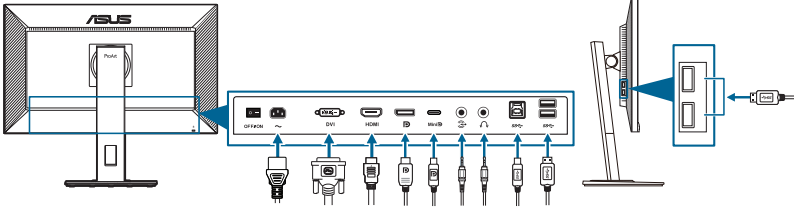

- **لتوصيل سلك الطاقة:** قم بتوصيل أحد طرفي سلك الطاقة بشكل آمن بمنفذ دخل التيار المتردد للشاشة، والطرف الآخر بمنفذ الطاقة.
- **لتوصيل كابل DisplayPort/DisplayPort/DVI مصغر/HDMI:**
  - a. قم بتوصيل إحدى طرفي كابل DisplayPort/DisplayPort/DVI مصغر/HDMI بمدخل DisplayPort/DisplayPort/DVI مصغر/HDMI الخاص بشاشة العرض.
  - b. قم بتوصيل الطرف الآخر لكابل DisplayPort/DisplayPort/DVI مصغر/HDMI بمدخل DisplayPort/DisplayPort/DVI مصغر/HDMI الخاص بجهاز الكمبيوتر.
  - c. قم بإحكام ربط المسامير لتأمين موصل DVI.
- **لتوصيل كابل الصوت:** قم بتوصيل أحد طرفي كابل الصوت بمنفذ دخل الصوت الموجود بالشاشة، والطرف الآخر بمنفذ خرج صوت الكمبيوتر.
- **لاستخدام سماعة الرأس:** قم بتوصيل الطرف من نوع الوصلة بمقبس سماعة الأذن الخاصة بشاشة العرض عند إرسال إشارة مزامنة لـ DisplayPort/HDMI.
- **لاستخدام منافذ USB 3.2 Gen 1:**

- « تدقق لأعلى: استخدم كابل USB النوع B بكابل من النوع A. تأكد من أن تثبيت أحدث نظم التشغيل بجهاز الكمبيوتر الخاص بك Windows 10/Windows 8.1/Windows 7. وهذا من شأنه تفعيل عمل منافذ USB بشاشة العرض.
- « تدقق سفلي: قم بتوصيل كابل USB النوع A بجهازك إلى مقبس USB النوع A.

عند توصيل هذه الكابلات، يمكنك اختيار الإشارة المطلوبة من عنصر "Input Select" "تحديد الإدخال" في قائمة OSD.



## 2.5 تشغيل الشاشة

اضغط على زر الطاقة (⏻). انظر صفحة 1-2 عن مكان زر الطاقة. يضيء مؤشر الطاقة (⏻) بلون أبيض لعرض تشغيل الشاشة.

## 3.1 قائمة OSD (العرض على الشاشة)

### 3.1.1 كيفية الإعداد

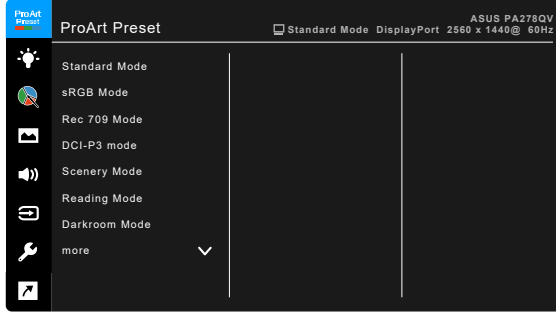

1. اضغط أي زر (باستثناء زر الطاقة) لعرض قائمة OSD.
2. اضغط على زر القائمة ≡ لتنشيط قائمة OSD.
3. اضغط على الأزرار كما هي موضحة على الشاشة للتنقل خلال الوظائف. قم بتمييز الوظيفة المرغوبة واضغط على ✓ لتفعيله. إذا كانت الوظيفة المحددة تحتوي على قائمة فرعية، اضغط على ▼ و ▲ مرة أخرى للتنقل خلال وظائف القائمة الفرعية. قم بتمييز الوظيفة المرغوبة للقائمة الفرعية واضغط على ✓ لتفعيلها.
4. اضغط على ▼ و ▲ لتغيير إعدادات الوظيفة المحددة.
5. للخروج من قائمة OSD وحفظها، اضغط على زر ← أو × بشكل متكرر حتى تختفي قائمة OSD. لضبط الوظائف الأخرى، كرر الخطوات 4-1.

## 3.1.2 التعرف بوظيفة OSD

### 1. ProArt Preset

تتضمن هذه الوظيفة 10 وظائف فرعية يمكنك تحديد الاختيار الذي تفضله. يحتوي كل وضع على تحديد "Reset" "إعادة الضبط"، بما يسمح لك بالحفاظ على الإعداد الخاص بك أو العودة إلى وضع الضبط المسبق.

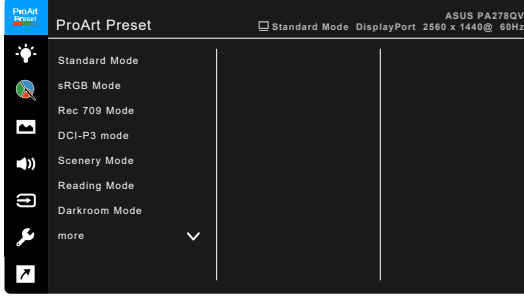

- **Standard Mode "وضع قياسي"**: أفضل اختيار لتحرير المستند.
- **sRGB Mode "وضع sRGB"**: متوافق مع مسافة ألوان sRGB، ويعتبر وضع sRGB الاختيار الأفضل لتحرير الوثيقة.

يستوفي sRGB Mode "وضع sRGB" متطلبات Energy Star®.



- **Rec. 709 Mode "وضع Rec. 709"**: متوافق مع المساحة اللونية Rec. 709.
- **DCI-P3 Mode "وضع DCI-P3"**: متوافق مع مساحة ألوان DCI-P3.
- **Scenery Mode "وضع المشهد"**: أفضل خيار لعرض صور المناظر.
- **Reading Mode "وضع القراءة"**: هذا أفضل اختيار لقراءة الكتب.
- **Darkroom Mode "وضع الغرفة المظلمة"**: هذا أفضل اختيار لبيئة الضوء المحيطي الضعيف.
- **Rapid Rendering Mode "وضع العرض السريع"**: يحاكي العرض كإعداد معدل تحديث عالي لتوليد ترددات إضاءة خلفية مختلفة.

لا يمكن تفعيل Rapid Rendering Mode "وضع العرض السريع" إلا عند 75 هرتز.



لتنشيط هذه الوظيفة، تحتاج إلى القيام بما يلي: إيقاف تشغيل Adaptive-Sync. لا يمكن ضبط Brightness "السطوع" و Blue Light Filter "فلتر الضوء الأزرق" و ASCR و Trace Free عند استخدام هذه الوظيفة.



- **User Mode 1 "وضع المستخدم 1" / User Mode 2 "وضع المستخدم 2"**: يتيح لك إجراء تعديلات على اللون في Advanced Setting "إعداد متقدم".

يوضح الجدول أدناه التكوينات الافتراضية لكل وضع ProArt Preset:

الوظيفة	وضع قياسي	وضع sRGB	وضع Rec. 709	وضع DCI-P3	وضع المشهد	وضع القراءة	وضع الغرفة المظلمة	وضع العرض السريع	وضع المستخدم
درجة اللون	6500K	ثابت 6500K	6500K	تمكين (P3-Theater)	6500K	تعطيل	6500K	6500K	المستخدم 1/2
السطوع	50	ثابت 100 وحدة	100 نيتس	تمكين (50)	100	تمكين (8)	تمكين (0)	50	المستخدم 2
التباين	80	ثابت 80	80	تمكين (80)	80	تعطيل (80)	80	80	
ASCR	تعطيل	تعطيل	تعطيل	تعطيل	إيقاف تشغيل	تعطيل	إيقاف تشغيل	تعطيل	تعطيل
الحدة	تمكين (0)	تمكين (0)	تمكين (0)	تمكين (0)	تمكين (0)	تمكين (0)	تمكين (0)	تمكين (0)	تمكين (0)
التشبع	المتوسط (50)	تعطيل	المتوسط (50)	تمكين (50)	المتوسط (50)	تعطيل	المتوسط (50)	المتوسط (50)	المتوسط (50)
تدرج اللون	المتوسط (50)	تعطيل	المتوسط (50)	تمكين (50)	المتوسط (50)	تعطيل	المتوسط (50)	المتوسط (50)	المتوسط (50)
اللون	تمكين (افتراضي)	تعطيل	تمكين (افتراضي)	تمكين	تمكين (افتراضي)	تمكين (افتراضي)	تمكين (افتراضي)	تمكين (افتراضي)	تمكين (افتراضي)
أشعة جاما	تمكين (2.2)	ثابت (2.2)	تمكين (2.4)	تعطيل	تعطيل	تمكين (2.2)	تمكين (2.2)	تمكين (2.2)	تمكين (2.2)
VividPixel	0	0	0	0	0	0	0	0	0

## 2. Blue Light Filter "فلتر الضوء الأزرق"

يمكنك من خلال هذه الوظيفة ضبط مستوى فلتر الضوء الأزرق.

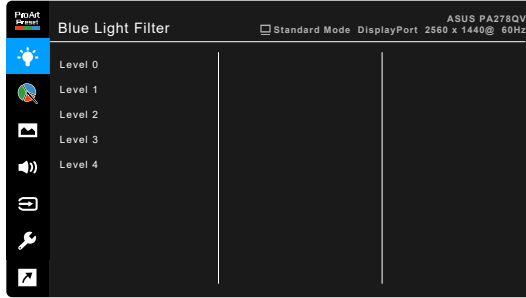

• Level 0 "المستوى 0": لا يوجد تغيير.

- **Level 1~4 "المستوى 1~4":** كلما كان المستوى أعلى، تفرق الضوء الأزرق. عند تنشيط Blue Light Filter "فلتر الضوء الأزرق"، سيتم استيراد الإعدادات الافتراضية Standard Mode "وضع قياسي" تلقائيًا. يمكن للمستخدم إعداد وظيفة Brightness "السطوع" ما بين Level 1 "مستوى 1" حتى Level 3 "مستوى 3". ويعتبر Level 4 "المستوى 4" هو الإعداد الأفضل. حيث يمثل لشهادة اعتماد الضوء الأزرق المنخفض TUV. ولا يمكن للمستخدم إعداد وظيفة Brightness "السطوع". يؤدي تمكين هذه الوظيفة تلقائيًا إلى إيقاف تشغيل ECO Mode.

الرجاء الرجوع إلى التالي لتقليل إجهاد العين:



- يتعين على المستخدمين تخصيص بعض الوقت بعيداً عن الشاشة في حالة العمل لساعات طويلة. يوصى بأخذ فترات راحة قصيرة (على الأقل 5 دقائق) بعد كل 1 ساعة تقريباً من العمل المتواصل على جهاز الكمبيوتر. يعتبر أخذ فترات راحة قصيرة ومتكررة أكثر فاعلية من فترة راحة واحدة أطول في المدة.
- لتقليل إجهاد العين وجفافها، يتعين على المستخدمين إراحة العين بصفة دورية من خلال التركيز على أشياء بعيدة المرمى.
- يمكن لتمرارين العين المساعدة على تقليل إجهاد العين. كرر هذه التمارين بشكل دوري. إذا استمر إجهاد العين الرجاء استشارة الطبيب. تمارين العين: (1) النظر لأعلى وأسفل بشكل متكرر (2) تحريك عينيك بشكل دائري ببطء (3) تحريك عينيك (في خط قطري).
- قد يؤدي الضوء الأزرق عال الطاقة إلى إجهاد العين و AMD (إلغاء إنشاء البقع ذات الصلة بالعمر). فلتر الضوء الأزرق لتقليل 70% (أقصى حد) من الضوء الأزرق الضار لتجنب CVS (تتأثر رؤية الكمبيوتر).

### 3. ProArt Palette

اضبط إعداد اللون المرغوب من هذه القائمة.

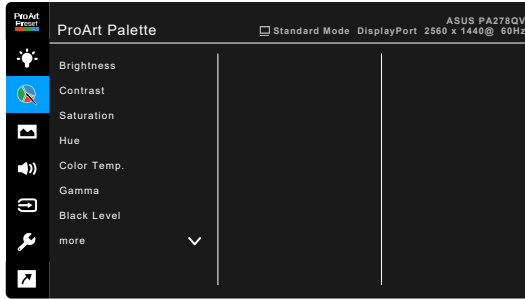

- **Brightness "السطوع":** يكون معدل الضبط من 0 إلى 100.
- **Contrast "التباين":** يكون معدل الضبط من 0 إلى 100.
- **Saturation "التشبع":** يكون معدل الضبط من 0 إلى 100.
- **Hue "تدرج اللون":** ينقل لون الصورة بين الأخضر والأرجوان.
- **Color Temp. "درجة اللون":** يشتمل على 5 أوضاع، هي: 9300K و 6500K و 5500K و 5000K و P3-Theater.
- **Gamma "اشعة جاما":** تسمح لك بضبط وضع الألوان إلى 2.0، 2.2، 2.4، 2.6 أو 1.8 (جهاز Mac).



- **Black Level** "مستوى أسود": لضبط مستوى الإشارة الأول للمستوى الرمادي الأعمق.
- **Color** "اللون"
  - \* ضبط Six-axis Hue "تدرج الألوان الستة محاور".
  - \* ضبط Six-axis Saturation "تشبع الألوان ذو الستة محاور".
  - \* ضبط مستويات الدخل لـ B, G, R.
  - \* ضبط قيم تخالف مستوى اللون الأسود B, G, R.
- **Color Reset** "إعادة ضبط اللون":
  - \* Current mode color reset "إعادة ضبط لون الوضع الحالي":  
إعادة ضبط إعدادات اللون لوضع اللون الحالي على قيم المصنع الافتراضية.
  - \* All modes color reset "إعادة ضبط لون كل الأوضاع":  
إعادة ضبط إعدادات اللون لكل أوضاع الألوان الحالية على قيمة المصنع الافتراضية.

#### 4. Image "الصورة"

اضبط إعداد الصورة من هذه القائمة.

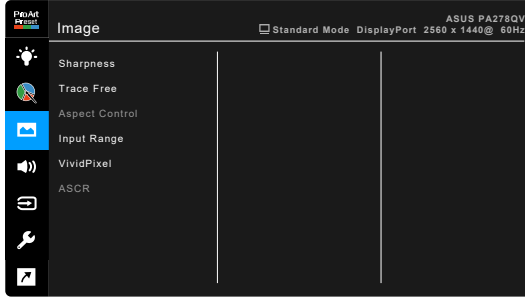

- **Sharpness** "الحدة": يكون معدل الضبط من 0 إلى 100.
- **Trace Free**: ضبط وقت الاستجابة للشاشة.
- **Aspect Control** "التحكم في نسبة الأبعاد": ضبط نسبة الأبعاد على Full "كامل"، أو 4:3 أو OverScan.

4:3 متوفر فقط عندما يكون مصدر الإدخال بتنسيق 4:3. يتوفر OverScan فقط لمصدر إدخال HDMI.

- **Input Range** "نطاق الدخل": لتعيين نطاق الإشارة من خلال النطاق الكامل من الأسود إلى الأبيض الموجود للشاشة.
- **VividPixel**: تحسين مخطط الصورة المعروضة وينتج صور ذات جودة عالية على الشاشة.
- **ASRC**: تشغيل/إيقاف وظيفة (ASUS Smart Contrast Ratio).



## 5. Sound "الصوت"

يمكنك ضبط Volume "مستوى الصوت"، Mute "كتم الصوت" و Source "المصدر" من هذه القائمة.

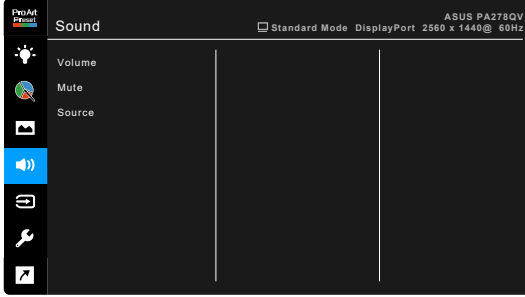

- Volume "مستوى الصوت": تكون زاوية الضبط من 0 إلى 100.
- Mute "كتم الصوت": يقوم بتبديل صوت الشاشة ما بين تشغيل وإيقاف تشغيل.
- Source "المصدر": يحدد المصدر الذي يخرج منه صوت الشاشة.

## 6. Input Select "تحديد الإدخال"

يمكنك من خلال هذه الوظيفة، تحديد مصدر الإدخال الذي ترغبه.

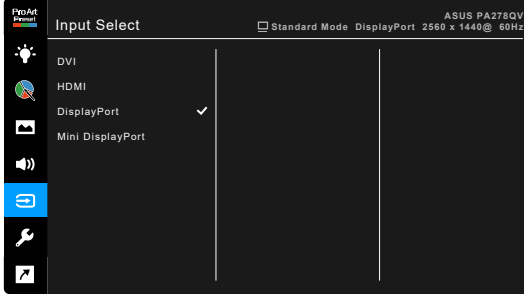

## 7. System Setup "إعداد النظام"

يسمح لك بضبط النظام.

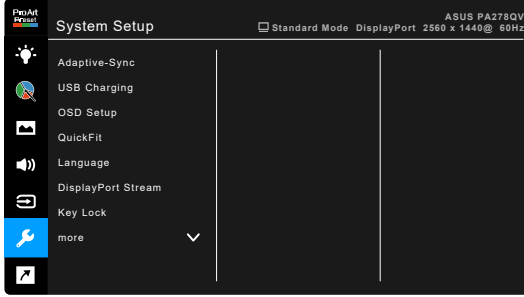

- **Adaptive-Sync** (HDMI/DisplayPort فقط): تتيح لمصدر الرسومات المدعوم من Adaptive-Sync \* ضبط معدل تحديث الشاشة بشكل ديناميكي بناءً على معدلات إطارات المحتويات النموذجية للحصول على طاقة كافية، خالية من التقطع وتحديث شاشة دون إخفاء منخفض.

\* لا يمكن تفعيل Adaptive-Sync إلا في حدود 48 هرتز ~ 75 هرتز.  
\* بالنسبة إلى وحدات معالجة الرسومات المدعومة والحد الأدنى لمتطلبات نظام الكمبيوتر وبرامج التشغيل، يرجى الاتصال بمصنعي وحدات معالجة الرسومات.  
لتنشيط هذه الوظيفة، يلزمك القيام بما يلي: ضبط DisplayPort Stream "تدفق DisplayPort" على DisplayPort 1.2.



### • USB Charging "شحن USB":

- \* يتيح الخيار "On During Standby" (تشغيل أثناء الاستعداد) لمنافذ USB ذات التدفق السفلي شحن أجهزة خارجية عند تشغيل الشاشة أو في وضع الاستعداد.
- \* يتيح الخيار "Off During Standby" (إيقاف أثناء الاستعداد) لمنافذ USB للتدفق السفلي شحن أجهزة خارجية عند تشغيل الشاشة.

منفذ USB للتدفق السفلي فقط BC1.2 قادر على الشحن بدون اتصال كابل التدفق العلوي.



### • OSD Setup "إعداد OSD":

- \* ضبط انتهاء وقت OSD من 10 إلى 120 ثانية.
  - \* تمكين أو تعطيل وظيفة CI/DDC.
  - \* ضبط خلفية OSD من معتم إلى شفاف.
- **QuickFit**: يسمح للمستخدمين بمعاينة الوثيقة أو تخطيط الصورة مباشرة على الشاشة دون طباعة نسخ تجريبية.

\* Ruler: يمثل هذا النمط حاكم مادي على الجانب الأعلى والأيسر. يمكنك الضغط على زر رجوع لمدة تزيد عن 3 ثوانٍ لتبديل القياسات بين المترى والرسمي.

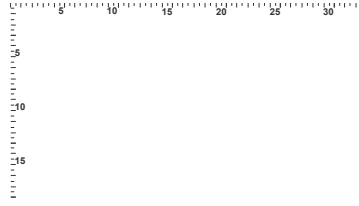

\* Alignment: تسهل أنماط الشبكة للمصممين والمستخدمين على تنظيم المحتوى والتخطيط على الصفحة وتحقيق مظهر وشكل متناسق.

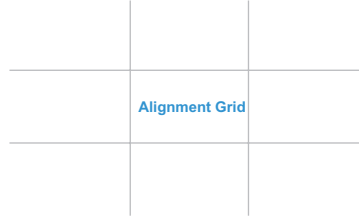

\* A4: يوفر للمستخدمين عرض مستنداتهم بحجمها الحقيقي على الشاشة.

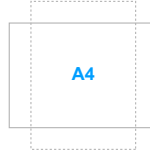

\* B5: يوفر للمستخدمين عرض مستنداتهم بحجمها الحقيقي على الشاشة.

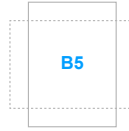

- **Language "اللغة":** 21 لغة للتحديد بما في ذلك الإنجليزية والفرنسية والألمانية والإيطالية والإسبانية والهولندية والبرتغالية والروسية والتشبيكية والكرائنة والبولندية والرومانية والمجرية والتركية والصينية المبسطة والصينية التقليدية واليابانية والكورية والتايلاندية والإندونيسية والفارسية.
- **DisplayPort Stream "تدفق DisplayPort":** متوافق مع بطاقة الرسومات. حدد DisplayPort 1.1 أو DisplayPort 1.2 من خلال نسخة DP بطاقة الرسومات.
- **Key Lock "قفّل المفتاح":** لتعطيل كافة مفاتيح الوظائف. اضغط على الزر الثاني من اليمين خلال خمس ثوانٍ لإلغاء وظيفة قفل المفتاح.

- **Power Indicator** "مؤشر الطاقة": تشغيل/إيقاف تشغيل مؤشر LED.
- **Information** "معلومات": تبين المعلومات الخاصة بالشاشة.
- **All Reset** "إعادة ضبط الكل": "Yes" (نعم) تسمح لك بتخزين الإعدادات الافتراضية.

## 8. Shortcut "الاختصار"

تعريف الوظائف لزرّي الاختيار 1 و 2.

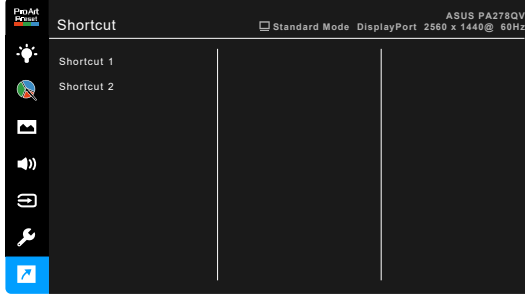

- **Shortcut 1** "الاختصار 1"/ **Shortcut 2** "الاختصار 2": تحديد وظيفة لزرّي الاختصار 1 و 2.

عدّد تحديد وظيفة معينة أو تنشيطها، فقد لا يتم دعم مفتاح الاختصار. اختيارات الوظائف المتوفرة للاختصار: "فلتر الضوء الأزرق" Blue Light Filter، "سطوح" Brightness، "تباين" Contrast، "درجة اللون"، Color Temp، "وضع المستخدم User Mode 1، QuickFit، "وضع المستخدم User Mode 2، "1، "2".



## 3.2 ملخص المواصفات

TFT LCD	نوع اللوحة
شاشة عريضة مقياس 27 بوصة (16:9، 68.47 سم)	حجم اللوحة
1440 x 2560	أقصى درجة من الدقة
0.2331 مم x 0.2331 مم	درجة البكسل
350 cd/m <sup>2</sup>	السطوع (نمطي)
1:1000	نسبة التباين (نمطي)
(مع تشغيل ASCR) 1:100,000,000	نسبة التباين (أقصى)
178°/178°	زاوية الرؤية (أمامي/أفقي) $10 < CR$
16.7 مليون	ألوان العرض
$\geq 5$ ميلي ثانية	وقت الاستجابة
10 أوضاع للضبط المسبق للألوان	تحديد ProArt Preset
لا	الضبط التلقائي
5 درجات للون	تحديد درجة اللون
لا	الإدخال القياسي
DisplayPort v1.2 و DisplayPort مصغر و HDMI v1.4 و HDCP مع DVI-D	إدخال رقمي
لا	الخروج الرقمي
نعم	مدخل سماعة الأذن
نعم	المخرجات الصوتية
PA278QV: 2 واط x Stereo، RMS PA278QEV: لا	مكبر الصوت (مضمن)
عدد 1 منفذ USB 3.2 Gen 1 Type-B عدد 4 منافذ USB 3.2 Gen 1 Type-A	منفذ USB 3.2 Gen 1
أسود	الألوان
أبيض (تشغيل) / كهرماني (استعداد)	LED للطلاقة
-5° ~ +35°	إمالة
-90° ~ +90°	محور
-90° ~ +90°	الدوران
150 مم	ضبط الارتفاع
نعم	Kensington قفل
AC: 100~240 فولت	فولتية إدخال التيار المتناوب
تشغيل الطاقة: > 20.3 واط** (نموذج)، استعداد: > 0.5 واط (نموذجي)، إيقاف تشغيل: 0 واط (إيقاف تشغيل)	استهلاك الطاقة
40°C~0°C	درجة الحرارة (تشغيل)
+60°C~-20°C	درجة الحرارة (بدون تشغيل)
615 x 372 x 51 مم	الأبعاد (العرض x الارتفاع x الطول) بدون الحامل
615 x 532 x 226 مم (الأعلى)، 615 x 382 x 226 مم (الأقل)	الأبعاد (العرض x الارتفاع x الطول) مع الحامل
828 x 162 x 495 مم (الحزمة)	الأبعاد (العرض x الارتفاع x الطول)
6.9 كجم (صافي)؛ 4.7 كجم (بدون حامل)؛ 9.2 كجم (الإجمالي)	الوزن (مقدر)

<p>21 لغة (الإنجليزية والفرنسية والألمانية والإيطالية والإسبانية والهولندية والبرتغالية والروسية والتشيكية والكرواتية والبولندية والرومانية والمجرية والتركية والصينية المبسطة والصينية التقليدية واليابانية والكورية والتايلاندية والإندونيسية والفارسية)</p>	<p>لغات متعددة</p>
<p>دليل بدء التشغيل السريع، بطاقة الضمان، سلك الطاقة، كابل HDMI (اختياري)، كابل DisplayPort (اختياري)، كابل USB من B إلى A (اختياري)، كابل الصوت (اختياري)، كابل DisplayPort (DP) مصغر (إلى DP) (اختياري)، تقرير اختبار معايرة اللون، بطاقة ترحيب ProArt</p>	<p>الملحقات</p>
<p>:PA278QV  ،WEEE ،ErP ،CE ،CB ،ICES-3 ،FCC ،UL/cUL  ،UkrSEPRO ،ISO 9241-307 ،TUV-Ergo ،TUV-GS  ،PSE ،VCCI ،MEPS ،RCM ،BSMI ،CEL ،CCC ،CU  Energy ،e-Standby ،KCC ،KC ،J-MOSS ،PC Recycle  ،Flicker Free ،Windows 7/8.1/10 WHQL ،RoHs ،Star®  CEC ،TCO ،Add PSB ،Low Blue Light  :PA278QEV  BSMI ،CEL ،CCC</p>	<p>الامتثال والمعايير.</p>

\*مواصفات تخضع للتغيير دون إخطار.  
\*\*قياس سطوع الشاشة لـ 200 وحدة بدون اتصال قارئ الصوت/USB/قارئ البطاقات.

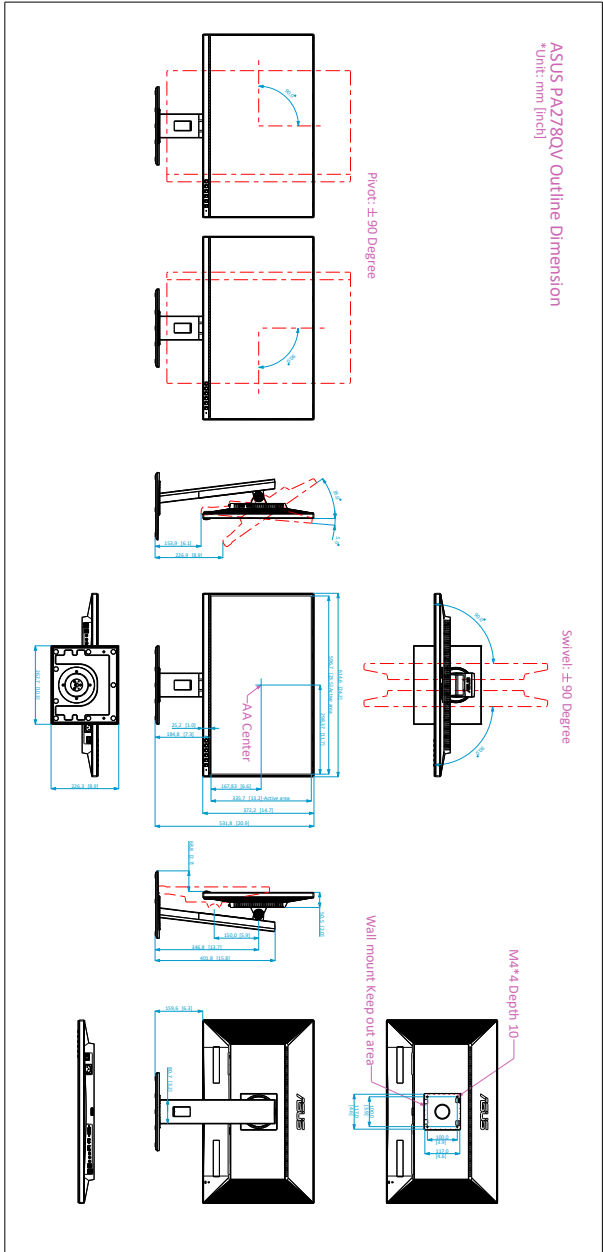



المشكلة	الحل الممكن
LED للطاقة غير شغال	<ul style="list-style-type: none"> <li>اضغط على زر  للتأكد من كون الشاشة على وضع تشغيل أم لا.</li> <li>تحقق من اتصال سلك الطاقة بشكل صحيح بالشاشة ومنفذ الطاقة.</li> <li>تحقق من تشغيل مفتاح الطاقة.</li> </ul>
تضيء طاقة LED بالضوء الكهرماني ولا توجد صورة شاشة	<ul style="list-style-type: none"> <li>تحقق من أن الشاشة والكمبيوتر في وضع تشغيل.</li> <li>تأكد من اتصال كابل الإشارة بالشاشة والكمبيوتر اتصالاً صحيحاً.</li> <li>افحص كابل الإشارة وتأكد من عدم وجود دبائيس مثنية.</li> <li>قم بتوصيل الكمبيوتر بشاشة أخرى متاحة للفحص ما إذا كان يعمل الكمبيوتر بشكل مناسب.</li> </ul>
صورة الشاشة باهتة للغاية أو مظلمة	<ul style="list-style-type: none"> <li>قم بضبط إعدادات Contrast "التباين" و Brightness "السطوع" من طريق OSD.</li> </ul>
لا تتمركز صورة الشاشة أو يتغير حجمها بشكل مناسب	<ul style="list-style-type: none"> <li>ضبط إعدادات H-Position "الوضع الأفقي" و V-Position "الوضع الرأسي" عبر OSD.</li> </ul>
صورة الشاشة ممسوحة أو ظهور نمط موجه بالصورة	<ul style="list-style-type: none"> <li>تأكد من اتصال كابل الإشارة بالشاشة والكمبيوتر اتصالاً صحيحاً.</li> <li>انقل الأجهزة الكهربائية التي يمكن أن تسبب تداخل كهربائي.</li> <li>افحص كابل الإشارة وتأكد من عدم وجود دبائيس مثنية.</li> <li>قم بإجراء All Reset "إعادة ضبط الكل" من خلال OSD.</li> <li>قم بضبط إعدادات اللون R/G/B أو حدد Color Temperature "درجة اللون" من خلال OSD.</li> </ul>
صورة الشاشة مهزوزة أو متأرجحة	<ul style="list-style-type: none"> <li>ضبط إعدادات Phase "المرحلة" و Clock "الساعة" عبر OSD.</li> </ul>
لا يوجد صوت أو الصوت منخفض	<ul style="list-style-type: none"> <li>تأكد من أن كابل DisplayPort/HDMI متصل بشكل صحيح بالشاشة والكمبيوتر.</li> <li>اضبط إعدادات مستوى الصوت لكل من الشاشة وجهاز HDMI/DisplayPort.</li> <li>تأكد من تثبيت برنامج تشغيل بطاقة صوت الكمبيوتر بشكل صحيح وتنشيطه.</li> </ul>

### 3.5 أوضاع التشغيل المدعومة

تردد الدقة	التردد الأفقي (كيلوهرتز)	التردد الرأسي (هرتز)	البكسل (ميجاهرتز)
480×640	(N)31.47	(N)59.94	25.18
480×640	(N)35.00	(N)66.66	30.24
480×640	(N)37.87	(N)72.82	31.5
480×640	(N)37.5	(N)75.00	31.5
400×720	(N)31.47	(P)70.08	28.32
600×800	(P)35.16	(P)56.25	36
600×800	(P)37.88	(P)60.32	40
600×800	(P)46.86	(P)75.00	49.5
768×1024	(N)48.36	(N)60.00	65
768×1024	(N)56.476	(N)70.069	75
768×1024	(N)60.02	(N)75.00	78.75
864×1152	(P/N)67.5	(P/N)75.00	108
720×1280	(P)45.00	(N)60.00	74.25
768×1280	(P)47.78	(N)60.00	79.5
800×1280	(P)49.7	(N)60.00	83.5
960×1280	(P)60.00	(N)60.00	108
1024×1280	(P)63.98	(P)60.02	108
1024×1280	(P)79.98	(P)75.02	135
900×1440	(N)55.94	(P)59.89	106.5
1200×1600	(P)75.00	(P)60.00	162
1050×1680	(N)65.29	(P)60.00	146.25
1080×1920	(P)67.5	(P)60.00	148.5
1200×1920 (تقليل الوميض)	(P)74.038	(N)59.95	154
1200×1920	(N)74.556	(P)59.885	193.25
1152×2048 (تقليل الوميض)	(P)70.99	(N)59.9	156.75
1080×2560	(P)66.636	(N)59.978	181.25
1440×2560	(P)88.787	(N)59.951	241.5
1440×2560	(P)111.786	(N)74.924	298.47

"P" و "N" يشير إلى "موجب" و "سالب" قطبية الوارد مزامنة أفقية/مزامنة رأسية (توقيت الدخول). عند تشغيل الشاشة في وضع الفيديو (مثلاً، غير عرض البيانات)، يتعين دعم أوضاع التعريف المرتفع التالية بالإضافة إلى فيديو التعريف القياسي.

اسم التوقيت	تنسيق البكسل	أفقي التردد (كيلو هرتز)	التردد الرأسى (هرتز)	معدل البكسل (ميجا هرتز)
480p	480 x 720	31.469	60	27
720p60	720 x 1280	45	60	74.25
576p	576 x 720	31.25	50	27
720p50	720 x 1280	37.5	50	74.25
1080p24	1080 x 1920	27	24	74.25
1080p25	1080 x 1920	28.125	25	74.25
1080p60	1080 x 1920	67.5	60	148.5
1080p50	1080 x 1920	56.25	50	148.5

